

โครงการปรับปรุงห้องน้ำโรงพยาบาลอุ้มทอง

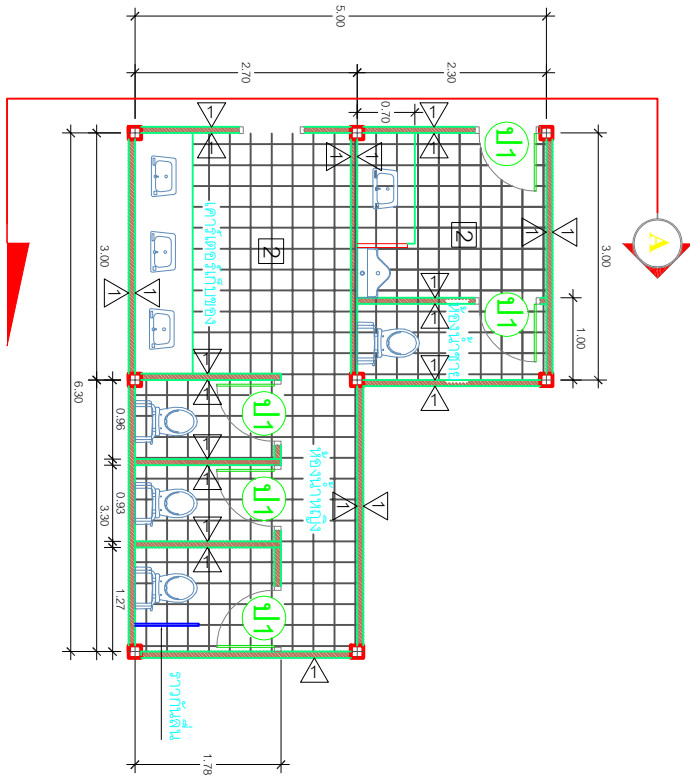

แปลนพื้น
 มาตรฐาน
 1 : 100

รายการประกอบแบบผนัง-พื้น		
สัญลักษณ์	โครงสร้าง	รายละเอียดตีพิมพ์ผนัง
▲	ก่ออิฐฉาบปูน 2 ชั้น	ฉาบปูนเรียบ 2 ชั้น
□	ค.ส.ล.	พื้น คสล. ท่อกับที่ ผิดรูปกระเบื้อง 12" x 12"

แบบโครงการ
 ปรับปรุงห้องน้ำ
 โรงพยาบาลอุ้มทอง

เขียนแบบ

นายพิษณุ ภาคะ

ตรวจแบบ

นายประดิษฐ์ ชูช่วย

สถานที่ก่อสร้าง

ตัวอาคารของ อ้ามาอู้อู้ออของ
 อังหวดสุพรรณบุรี

มาตรฐาน 1 : 100

แผ่นที่ 1 / 1

โครงการปรับปรุงห้องน้ำโรงพยาบาลอุ้มทอง

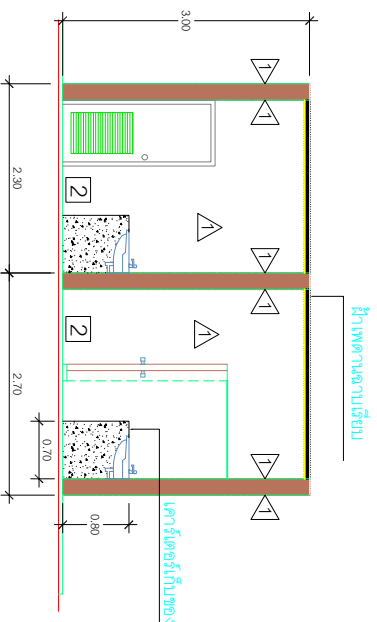

รูปตัด A
 มาตรฐานส่วน 1 : 100

แบบโครงการ
 ปรับปรุงห้องน้ำ
 โรงพยาบาลอุ้มทอง

เขียนแบบ

นายพิษณุ กาคะ

ตรวจแบบ

นายประดิษฐ์ ชูช่วย

สถานที่ก่อสร้าง

ตัวอาคารห้อง อ้าแม่อู้อู้ออ
 ชั้นสูงสุดสุพรรณบุรี

มาตรฐานส่วน 1 : 100

แผ่นที่ 2 / 2

โครงการปรับปรุงห้องน้ำโรงพยาบาลอุ้มทอง

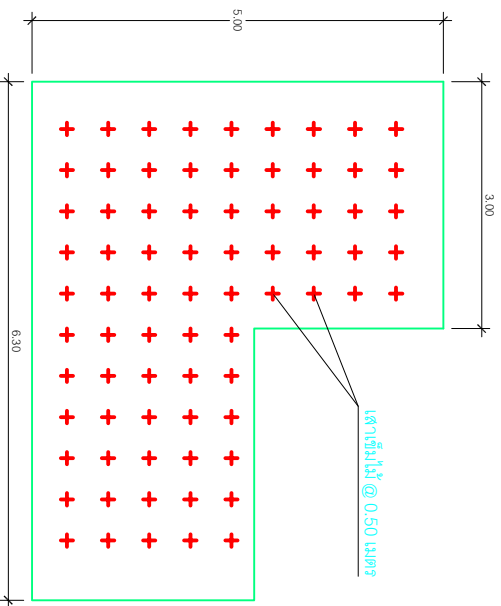

แปลนเสาเข็มไม้
 มาตรฐานสวน 1 : 100

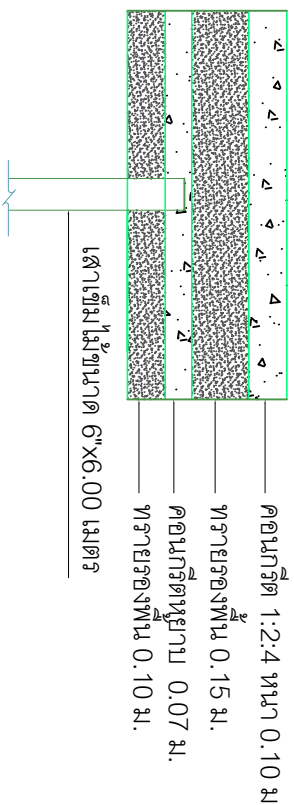

รูปตัดพื้น

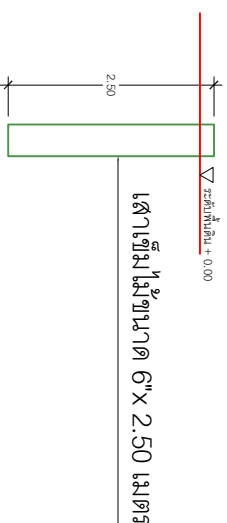

แบบโครงการ
 ปรับปรุงห้องน้ำ
 โรงพยาบาลอุ้มทอง

เขียนแบบ

นายพิษณุ ภาคะ

ตรวจแบบ

นายประดิษฐ์ ชูช่วย

สถานที่ก่อสร้าง

ตัวอาคารของ อ้าเภออุ้มทอง
 จังหวัดสุพรรณบุรี

มาตรฐานสวน 1 : 100

แผ่นที่ 3 / 3

โครงการปรับปรุงห้องน้ำโรงพยาบาลอุ้มทอง

ระดัับการติดตั้งสุขภัณฑ์ต่างๆ

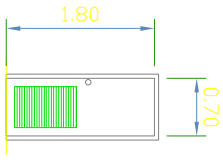
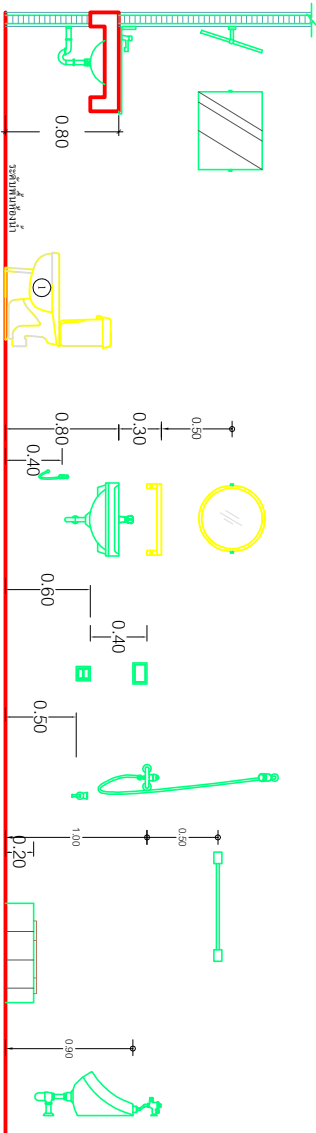

ประตูตู้สำเร็จรูป PVC พร้อมกระจก PVC
 ตู้สำเร็จรูปทรงสี่เหลี่ยม ขนาด 0.70 x 1.80 เมตร
 พร้อมบานพับประตูบานเปิด



แบบโครงการ
 ปรับปรุงห้องน้ำ
 โรงพยาบาลอุ้มทอง

เขียนแบบ

นายพิษณุ กาศะ

ตรวจแบบ

นายประดิษฐ์ ชูช่วย

สถานที่ก่อสร้าง

ตัวอาคารของ อ้าเภออุ้มทอง
 จังหวัดสุพรรณบุรี

มาตราส่วน 1 : 100

แผ่นที่ 4 / 4